

AKAI

CA-2DIN2405



ΕΓΧΕΙΡΙΔΙΟ ΧΡΗΣΤΗ

Βασική λειτουργία.....	02
Λειτουργία κύριου μενού.....	03
Bluetooth	04
Ραδιόφωνο	06
Μουσική πολυμέσων- αναπαραγωγής.....	07
Πολυμέσα - βίντεο	07
Λειτουργία διαχείρισης αρχείων.....	08
Ρυθμίσεις	08
Υποδοχή RCA στην ψύκτρα	10
Οδηγίες για τη λειτουργία του USB-LINK.....	11
Λειτουργία εγγραφής οδήγησης αυτοκινήτου (προαιρετικό).....	13
Απομακρυσμένη λειτουργία.....	14
Αντιμετώπιση προβλημάτων.....	16

Προφυλάξεις

Για την ασφάλειά σας, παρακαλώ μην παρακολουθείτε βίντεο ή χειρίζεστε τη συσκευή κατά την οδήγηση. Μειώστε την ένταση του ήχου μέχρι να ακούσετε καθαρά το εξωτερικό μέρος κατά την οδήγηση. Πριν χρησιμοποιήσετε τη μονάδα κεφαλής, διαβάστε προσεκτικά αυτό το εγχειρίδιο και άλλες σχετικές οδηγίες. Μπορείτε να φυλάξετε αυτό το εγχειρίδιο σε εύκολα προσπελάσιμο σημείο για μελλοντική αναφορά.

1. Να έχετε υπόψη σας την ασφάλεια της κυκλοφορίας.
2. Παρακαλώ παρκάρετε το αυτοκίνητό σας σε ασφαλές μέρος εάν αντιμετωπίζετε προβλήματα στη λειτουργία της συσκευής.

3. Μην αφήνετε τα παιδιά να χειρίζονται τη συσκευή για να αποφύγετε οποιαδήποτε ζημιά στα είδη και στη μηχανή.
4. Ακολουθήστε τους κανόνες κυκλοφορίας όταν χρησιμοποιείτε τη λειτουργία GPS
5. Σε περίπτωση κινδύνου, παρακαλούμε μην χρησιμοποιήσετε τη συσκευή όπου απαγορεύεται η χρήση ηλεκτρονικών συσκευών ή είναι εύκολη η ανάφλεξη. Αυτοί οι χώροι περιλαμβάνουν βενζινάδικα, οινοποιεία και ισχυρές περιοχές μαγνητικών παρεμβολών.
6. Μην συντηρείτε ή εγκαθιστάτε τη συσκευή μόνος σας. Μην το εγκαταστήσετε ούτε να το επισκευάσετε χωρίς να κόψετε την ισχύ. Η συντήρηση ή η επισκευή που γίνεται από αντιεπαγγελματικό ή άπειρο άτομο μπορεί να είναι πολύ επικίνδυνη.
7. Μην γρατζουνίζετε ποτέ την οθόνη με αιχμηρά αντικείμενα ή πιέστε το με σκληρά στερεά αντικείμενα, διαφορετικά η οθόνη θα καταστραφεί.

1. Βασική λειτουργία

Επαναφορά

Όταν συμβαίνει μη φυσιολογική λειτουργία, όπως μια σύγκρουση που προκαλείται από ακατάλληλη λειτουργία, πατήστε το κουμπι RESET στην οθόνη με την άκρη ενός στυλό και στη συνέχεια η μονάδα θα επανέλθει στην κανονική κατάσταση. (Σημείωση: Καθώς η οπή του κουμπιού επαναφοράς είναι μικρή, χρησιμοποιήστε την άκρη της γραφίδας ή άλλα αιχμηρά αντικείμενα για να πιέσετε το κουμπί).

Ενεργοποίηση, Απενεργοποίηση, Σίγαση

Όταν είναι ενεργοποιημένο το ACC, πατήστε το πλήκτρο λειτουργίας (POWER) για να το θέσετε σε λειτουργία. Πατήστε παρατεταμένα το κουμπί λειτουργίας για 3 δευτερόλεπτα για να απενεργοποιήσετε. Κάνοντας σύντομο πάτημα του κουμπιού λειτουργίας θα σβήσει η ένταση. Πατήστε ξανά και στη συνέχεια η σίγαση θα απενεργοποιηθεί. Η απενεργοποίηση του αυτοκινήτου ή η αποσύνδεση του κλειδιού θα κλείσει τη συσκευή.

Ρύθμιση έντασης ήχου

Περιστρέφοντας τον επιλογέα έντασης ήχου (ορισμένα μοντέλα χρησιμοποιούν κουμπιά έντασης ήχου) στον πίνακα για να ρυθμίσετε την ένταση.

Κάμερα Οπισθοπορείας

Όταν το όχημα κάνει όπισθεν, η οθόνη της συσκευής θα μεταβεί αμέσως στην οθόνη της κάμερας οπισθοπορείας είτε η συσκευή είναι ενεργοποιημένη ή απενεργοποιημένη.

Επιλογές αναπαραγωγής

5 δευτερόλεπτα μετά την σύνδεσή σας, η κάρτα SD ή ο δίσκος flash USB ανιχνεύεται από τη συσκευή. Πατήστε το εικονίδιο μουσικής ή το εικονίδιο βίντεο στο κύριο μενού για να ξεκινήσετε την αναπαραγωγή μουσικής ή βίντεο.

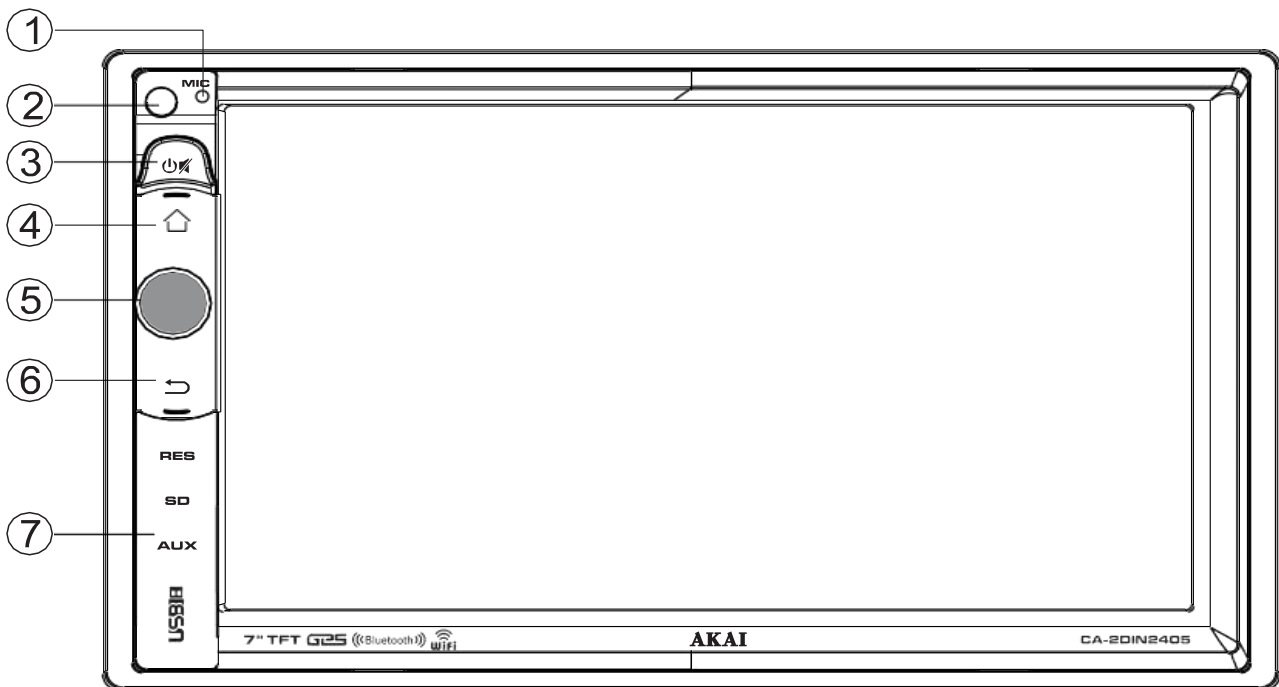

1. MIC (μόνο επιλογή Bluetooth)
2. Αισθητήρας IR
3. Ενεργοποίηση (σύντομη πίεση) / Απενεργοποίηση (παρατεταμένη πίεση) / Σίγαση (σύντομη πίεση)
4. Επιστροφή στο κύριο μενού
5. Αριστερή και δεξιά ένταση ρύθμισης. Αναπαραγωγή / Παύση (σύντομη πίεση). Επιλέξτε ραδιοφωνικό σταθμό σε λειτουργία ραδιοφώνου (σύντομη πίεση).
6. Επιστροφή στο προηγούμενο αρχείο
7. Υποδοχή USB / είσοδος AUX / υποδοχή κάρτας SD

2. Λειτουργία βασικού μενού

Πατήστε διαφορετικά εικονίδια στο κύριο μενού για να εισάγετε αντίστοιχα τη διαφορετική λειτουργία. Ανατρέξτε στις οδηγίες για περισσότερες λεπτομέρειες των λειτουργιών. Μπορείτε να αλλάξετε τη θέση των εικονιδίων ή να αφαιρέσετε το εικονίδιο πατώντας παρατεταμένα. Δείτε την παρακάτω εικόνα.

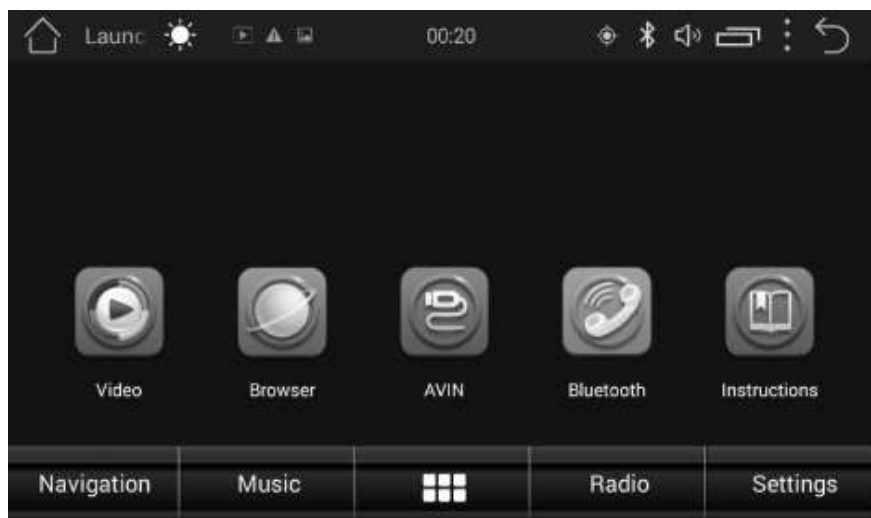

Επιστροφή στο κύριο μενού



Ρυθμίστε τη φωτεινότητα



Επιστροφή στο προηγούμενο μενού



Ρύθμιση έντασης ήχου



Ανοίξτε το στάδιο πίσω, διαγράψτε

Αγγίξτε το εικονίδιο [] για να μπειτε στο μενού εφαρμογής και να δείτε τα εικονίδια γραφικών παραθύρων. Πατήστε παρατεταμένα το εικονίδιο του widget και, στη συνέχεια, μπορείτε να απεγκαταστήσετε και να δείτε τις πληροφορίες εφαρμογής, όπως φαίνεται παρακάτω.

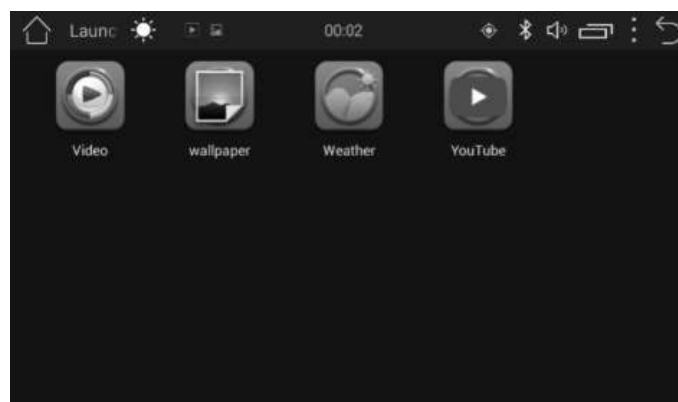
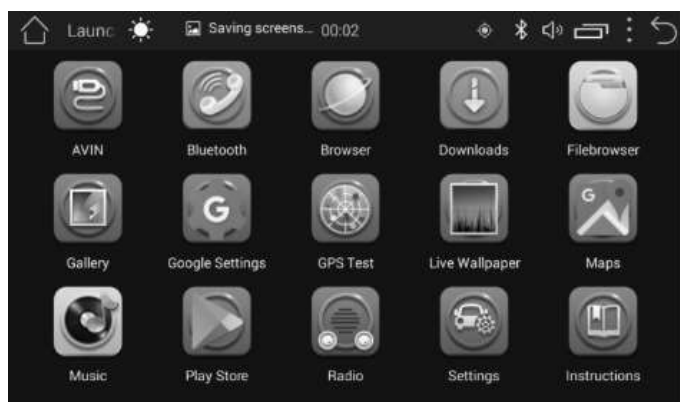

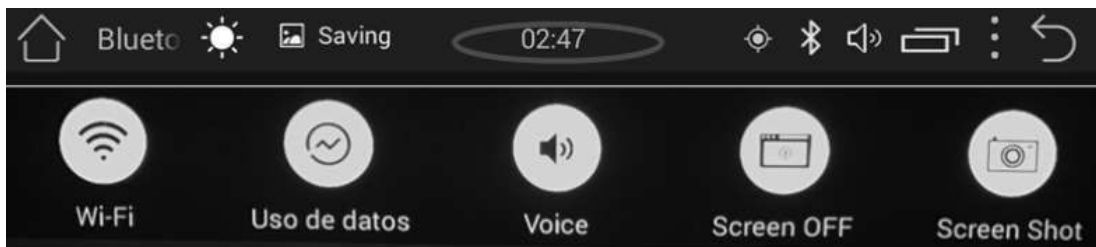

Πατώντας το τμήμα του κύκλου και σύροντας το δάχτυλό σας, θα δείτε την παρακάτω γραμμή μενού: Wi-Fi, Χρήση δεδομένων, Σίγαση, Οθόνη σβηστή, Στιγμιότυπο οθόνης.

3. Bluetooth

Bluetooth Ρυθμίσεις, όπως φαίνεται παρακάτω.

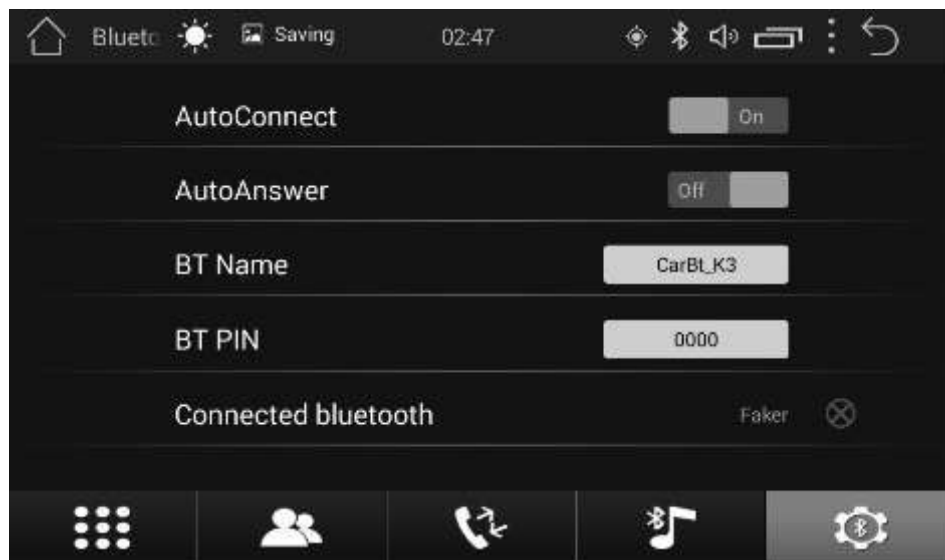

Ρύθμιση: Μπορείτε να ορίσετε λειτουργίες συσκευών Bluetooth, όπως αυτόματη σύνδεση, αυτόματη απάντηση, όνομα BT και PIN BT.

Bluetooth – Κλήση

Μετά τη σύνδεση Bluetooth, οι χρήστες μπορούν να πραγματοποιούν τηλεφωνικές κλήσεις απευθείας μέσω του πληκτρολογίου στη συσκευή, όπως φαίνεται παρακάτω

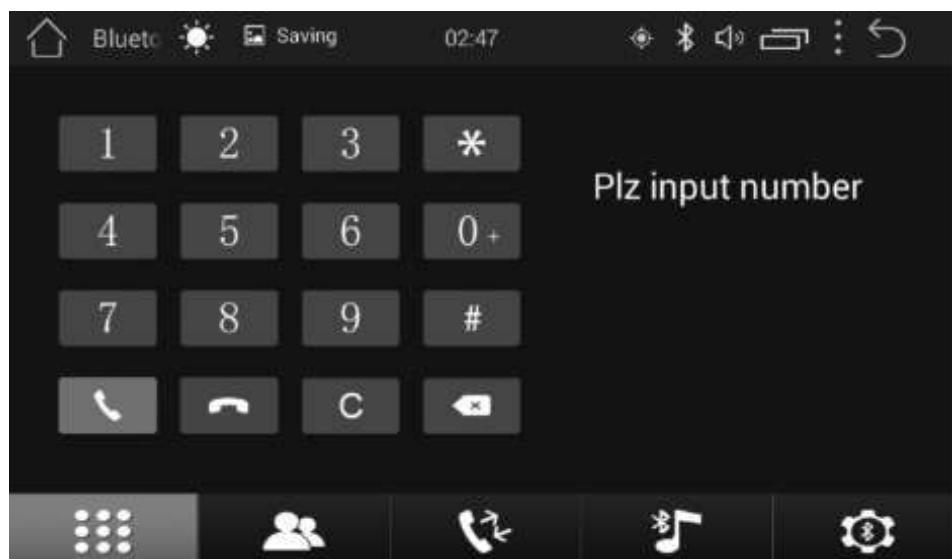

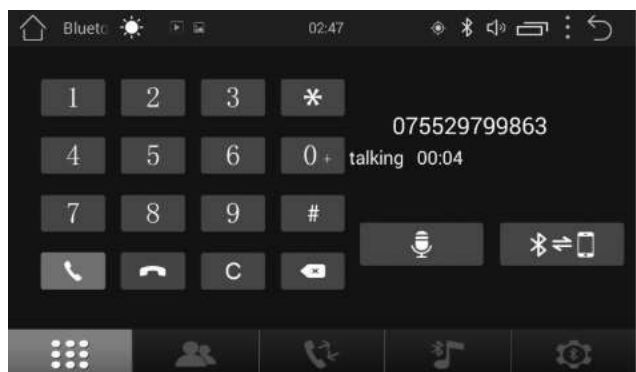

Τηλεφωνικές κλήσεις μέσω της συσκευής

Αφού συνδεθεί το Bluetooth, μπορείτε να εισάγετε αριθμούς τηλεφώνου μέσω προσωπικού τηλεφωνικού καταλόγου ή να πατήσετε τους αριθμούς στο πληκτρολόγιο. Όταν πραγματοποιείτε κλήση μέσω [], θα εισαγάγετε την ακόλουθη κλήση.



 Εναλλαγή μεταξύ του ηχείου του τηλεφώνου και του ηχείου της κεντρικής μονάδας.

 Κουμπί μικροφώνου. Πατήστε το όταν πραγματοποιείτε τηλεφωνικές κλήσεις, το άλλο άκρο δεν ακούει τη φωνή σας. πατήστε ξανά, η φωνή σας θα ακουστεί

 Κλήση και απάντηση τηλεφωνικών κλήσεων.

 Κλείστε και απορρίψτε τις τηλεφωνικές κλήσεις.

Τηλεφωνικός κατάλογος, Ιστορικό κλήσεων

Αφού συνδεθεί το Bluetooth, μπορείτε να εισάγετε τη σελίδα επαφών και να δείτε το ιστορικό κλήσεων, όπως φαίνεται παρακάτω.

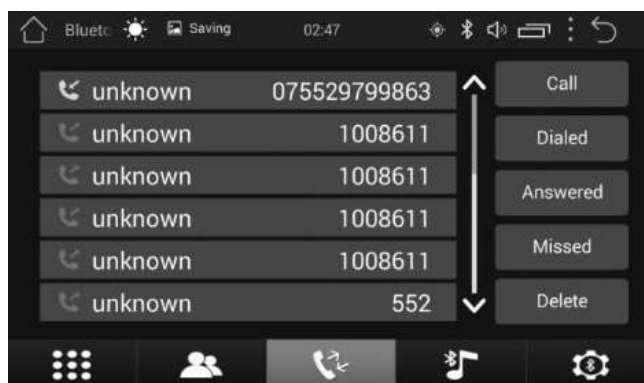
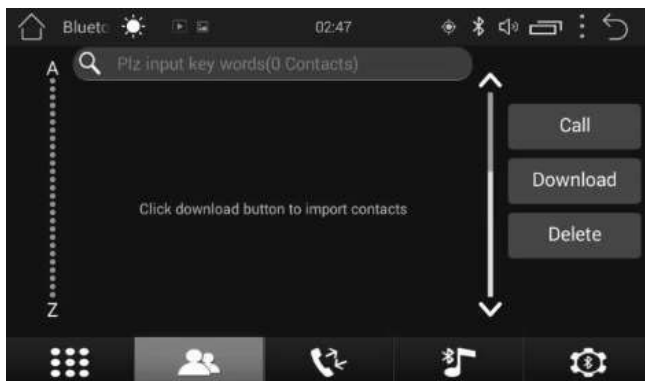

Πατήστε [] για να δείτε τον τηλεφωνικό κατάλογο. Η πρώτη σύνδεση απαιτεί τη λήψη τηλεφωνικού καταλόγου.

Μπορείτε επίσης να αναζητήσετε τηλεφωνικούς αριθμούς χρησιμοποιώντας τη λειτουργία αναζήτησης [].

Κλήση: Επιλέξτε τον αριθμό τηλεφώνου στον τηλεφωνικό κατάλογο ή τον αριθμό τηλεφώνου στην εγγραφή κλήσης και, στη συνέχεια, μπορείτε να πραγματοποιείτε τηλεφωνικές κλήσεις.

Λήψη: Αγγίξτε το για να κάνετε λήψη του τηλεφωνικού καταλόγου. Θα γίνει μια ειδοποίηση στο τηλέφωνό σας, επιβεβαιώνοντας εάν θα το κατεβάσετε.

Διαγραφή: Αγγίξτε το για να διαγράψετε τον τηλεφωνικό κατάλογο που έχετε κατεβάσει ή το ιστορικό κλήσεων.

Απάντηση: Αγγίξτε το για να δείτε την καταγραφή των απαντήσεων τηλεφωνικών κλήσεων.

Αναπάντητο: Αγγίξτε το για να δείτε την καταγραφή των χαμένων τηλεφωνικών κλήσεων.

Μουσική Bluetooth

Αφού συνδεθεί η συσκευή Bluetooth, η μουσική στο τηλέφωνό σας θα μεταδοθεί στη συσκευή.

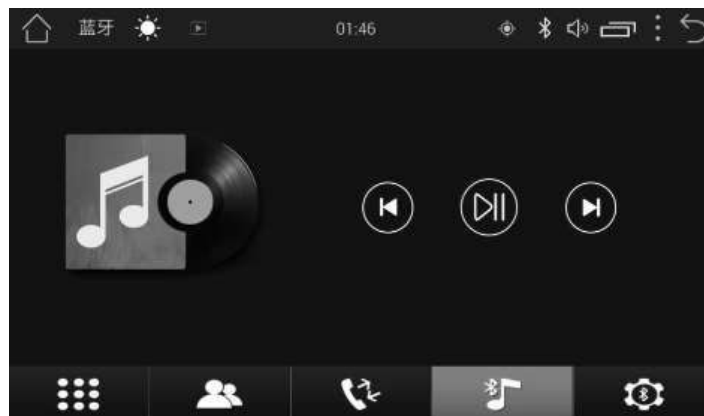

Πατήστε [] για είσοδο στη μουσική Bluetooth: μπορείτε να ελέγξετε την αναπαραγωγή μουσικής στο τηλέφωνό σας μέσω αυτών των τριών κουμπιών.



Προηγούμενο



Παύση





Επόμενο

4. Ραδιόφωνο







Η κύρια λειτουργία του ραδιοφώνου φαίνεται παρακάτω.



 : Μεταγωγή πίνακα αλλαγής συχνότητας

 : Εναλλαγή κυκλοφορίας

 : Επιλογή τύπου προγράμματος

 : Band, συμπεριλαμβανομένων των FM1, FM2, FM3, AM1, AM2.

  : Πατήστε σύντομα το κουμπί και στη συνέχεια η συσκευή θα ξεκινήσει την αναζήτηση ραδιοσταθμού από χαμηλότερη συχνότητα σε υψηλότερη συχνότητα ή από υψηλότερη συχνότητα σε χαμηλότερη συχνότητα, μέχρι να βρείτε τη συχνότητα που θέλετε. (Σύντομη πίεση ζώνης FM, θα αλλάξει μεταξύ σταθμού 1 έως σταθμό FM1, FM2 και FM3.). Σύντομα πατήστε  για αυτόματη αναζήτηση προς υψηλότερη συχνότητα, πιέζοντας το  για αυτόματη αναζήτηση προς χαμηλότερη συχνότητα).

(Σημείωση: Πατήστε παρατεταμένα το πλήκτρο   για χειροκίνητη αναζήτηση προς υψηλότερη συχνότητα ή χαμηλότερη συχνότητα).

 : Όσο ισχυρότερο είναι το σήμα FM, τόσο καλύτερη είναι η απόδοση του ραδιοφώνου όταν το αλλάζετε σε στερεοφωνικό. Σε απομακρυσμένες περιοχές, όπου το ασύρματο σήμα είναι ασταθές, η απενεργοποίηση του στερεοφωνικού ήχου και η εναλλαγή σε μονοφωνικό μπορεί να βελτιώσει την απόδοση του ραδιοφώνου.

 : Σε μια απομακρυσμένη περιοχή όπου το ασύρματο σήμα είναι ασταθές, συνιστάται συνήθως στους χρήστες να μεταβούν στην κατάσταση απομακρυσμένης λειτουργίας.

Το σήμα εκπομπής FM θα γίνει πιο έντονο καθώς το αυτοκίνητο πλησιάζει περισσότερο στο κέντρο της πόλης και συνεπώς οι χρήστες συνιστώνται να στραφούν στο μικρό εύρος για να βελτιώσουν την επίδραση της ραδιοφωνικής εκπομπής.



: Αυτόματη περιήγηση σταθμών. Κάθε μπάνα μπορεί να αποθηκεύσει έξι προεπιλεγμένους σταθμούς. Το σύστημα μπορεί να αποθηκεύσει μέχρι και 30 προεπιλεγμένους σταθμούς (18 σταθμοί για FM και 12 σταθμούς για AM). [Πατήστε το κουμπί περιήγησης για να περιηγηθείτε στους σταθμούς που έχουν αποθηκευτεί στη ζώνη (δείτε έναν σταθμό κάθε 5 δευτερόλεπτα). Όταν βρείτε τον σταθμό που σας αρέσει, πατήστε το και θα αρχίσει η αναπαραγωγή του επιλεγμένου σταθμού].



: Αφού αγγίξετε αυτό το κουμπί, το σύστημα θα αναζητήσει αυτόματα σταθμούς από χαμηλή συχνότητα σε υψηλή συχνότητα. Κατά τη διάρκεια της αναζήτησης, αγγίζοντας ξανά το κουμπί θα σταματήσει η αναζήτηση και η συχνότητα στην οθόνη θα σταματήσει να αλλάζει. (Πατήστε αυτό το κουμπί, το ραδιόφωνο θα ξεκινήσει την αναζήτηση από την τρέχουσα συχνότητα και θα απομνημονεύσει αυτόματα τον ραδιοφωνικό σταθμό, θα απομνημονεύσει πρώτα τον ραδιοφωνικό σταθμό με ισχυρό σήμα και στη συνέχεια θα απομνημονεύσει τον ραδιοφωνικό σταθμό με ασθενέστερο σήμα. Το FM μπορεί να αποθηκεύσει 18 ραδιοφωνικούς σταθμούς και ο AM μπορεί να αποθηκεύσει 12 ραδιοφωνικούς σταθμούς).



: Για να εισαγάγετε ρυθμίσεις εφέ ήχου και να αλλάξετε το ηχητικό εφέ.

5. Πολυμέσα- Αναπαραγωγή Μουσικής

5 δευτερόλεπτα μετά την σύνδεση, η κάρτα SD ή το USB stick θα αναγνωριστεί αυτόματα από τη συσκευή. Πατήστε το εικονίδιο μουσικής [] οπ στο κύριο μενού για αναπαραγωγή μουσικής.

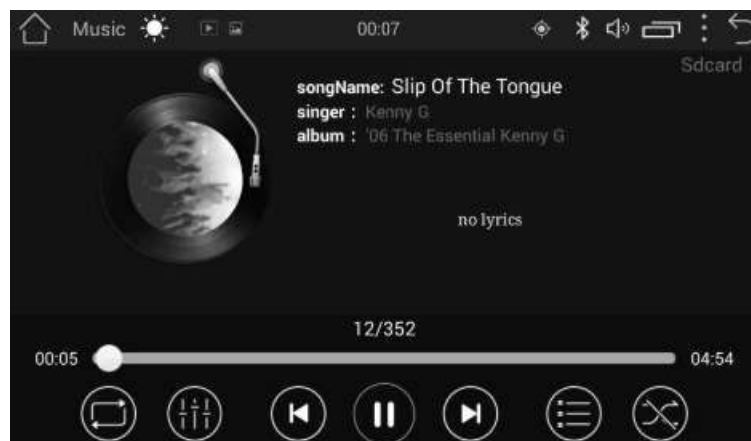

Πατήστε [☰] για να εισάγετε τη λίστα μουσικής μέσα στο USB stick ή την κάρτα SD. Μπορείτε να επιλέξετε διαφορετική διαδρομή για να δείτε τη μουσική. Και μπορείτε να σύρετε πάνω και κάτω για να επιλέξετε τραγούδια.

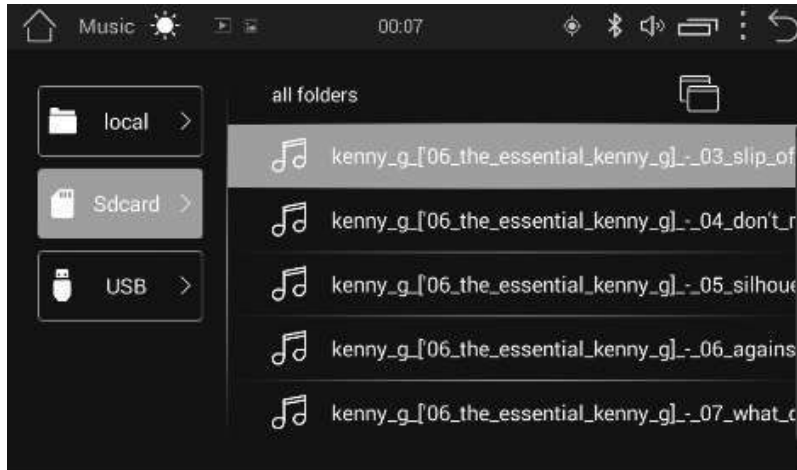

Αναπαραγωγή όλων των τραγουδιών



Αναπαραγωγή τυχαίας αναπαραγωγής



Ρύθμιση εφέ ήχου



Προηγούμενο



Παύση



Επόμενο

6. Πολυμέσα - βίντεο

5 δευτερόλεπτα μετά την σύνδεση, η κάρτα SD ή το USB stick θα αναγνωριστεί αυτόματα από τη συσκευή. Πατήστε [📺] στο κύριο μενού για αναπαραγωγή βίντεο. Δείτε παρακάτω την εικόνα.

Παρόμοια με τη μουσική, τα αρχεία μπορούν να επιλεγούν από κάρτα SD, μονάδα flash USB(USB stick) ή τοπική διαδρομή (Σημείωση: Η συσκευή αναπαραγωγής βίντεο έχει συνολικά 8 διασυνδέσεις, υποστηρίζει MP4, AVI, RMVB, VOB, 3GP, MKV, MOV, MPG, FLV και Μορφή αναπαραγωγής βίντεο 1080p HD).



Αλλαγή στην αναλογία διαστάσεων της οθόνης



Εισαγωγή λίστας βίντεο μέσα σε SD ή USB



Αναπαραγωγή όλων των βίντεο



Αναπαραγωγή με τυχαία σειρά



Εισαγωγή ρυθμίσεων εφέ ήχου



Προηγούμενο βίντεο



Παύση



Επόμενο βίντεο



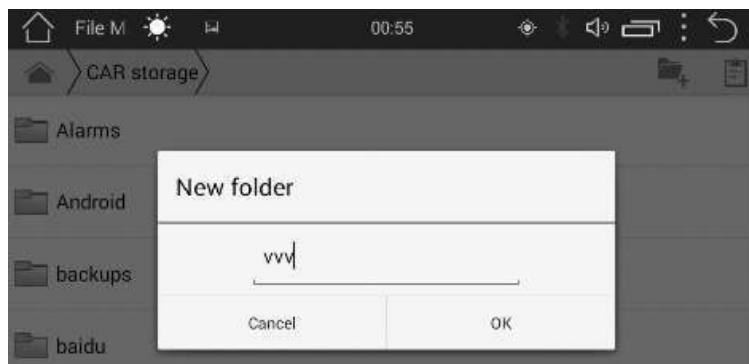

7. Λειτουργία διαχείρισης αρχείων

Πατήστε [📁] για να εισέλθετε στη σελίδα διαχείρισης αρχείων. Πατήστε [📁+] για να δημιουργήσετε ένα νέο φάκελο, όπως φαίνεται παρακάτω.

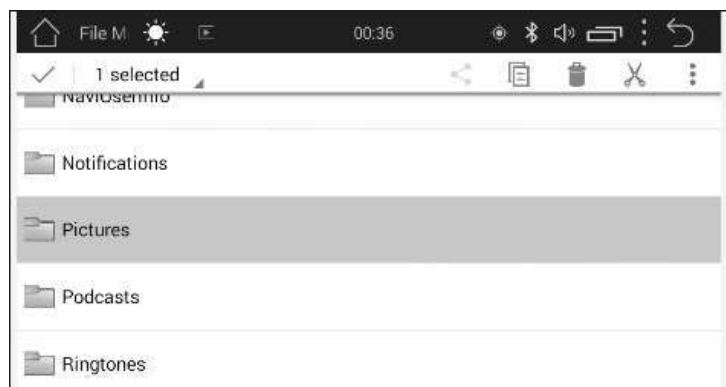

Μπορείτε να εισάγετε τον αντίστοιχο φάκελο από διαφορετικές διαδρομές. Πιέστε το φάκελο, μπορείτε να επιλέξετε ένα αρχείο και στη συνέχεια να αντιγράψετε, να διαγράψετε, να κόψετε ή να μετονομάσετε το αρχείο, όπως φαίνεται παρακάτω.



	Αντιγράψτε ένα αρχείο
	Διαγράψτε ένα αρχείο
	Κόψτε ένα αρχείο
	Επικολλήστε ένα αρχείο
	Αναζητήστε ένα αρχείο

8. Ρυθμίσεις

Οι ρυθμίσεις περιλαμβάνουν κοινές ρυθμίσεις, ρύθμιση πλοήγησης, ρύθμιση δικτύου, ρύθμιση ήχου, ρύθμιση ώρας, ρύθμιση φωτεινότητας, ρύθμιση γλώσσας και μεθόδου εισαγωγής, ρύθμιση τιμονιού, εργοστασιακές ρυθμίσεις και πληροφορίες μηχανοκίνητου οχήματος, όπως φαίνεται παρακάτω.

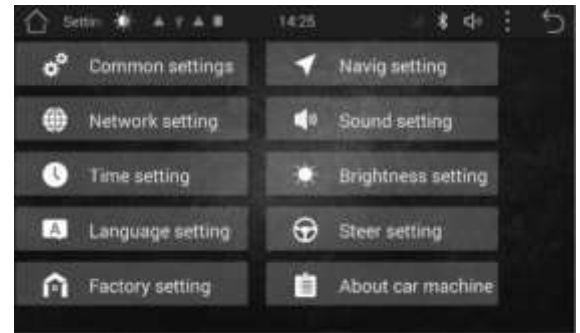

Κοινές ρυθμίσεις

Σε κοινές ρυθμίσεις, υπάρχουν κινούμενο κουμπί με μπάλα, διακόπτης οπισθοπορείας, κάτοπτρο αναστροφής, προειδοποίηση φρένων και πλήκτρο ενεργοποίησης, τόνος αφής, αναλογία μίξης GPS, αυτόματη αναπαραγωγή μέσων κατά τη συναρμολόγηση της συσκευής, ενεργοποίηση της ρύθμισης λογότυπου, ρύθμιση χρωματικού φωτός, και ρύθμιση του χρόνου αυτόματου κύκλου των πολύχρωμων φώτων.



- 1) Κινούμενο κουμπί με μπάλα: Διακόπτης
- 2) Διακόπτης έντασης οπισθοπορείας: Διακόπτης έντασης ήχου κατά την οπισθοπορεία.
- 3) Καθρέπτης οπισθοπορείας: Ο διακόπτης καθρέφτη οπισθοπορείας κατά την οπισθοπορεία.

- 4) Προειδοποίηση φρένου: Για να ελέγξετε αν η μονάδα επιτρέπει την εμφάνιση προειδοποίησης οδήγησης κατά την αναπαραγωγή ενός αρχείου βίντεο.
- 5) Οποιοδήποτε πλήκτρο ενεργοποίησης: Για να ελέγξετε αν η συσκευή μπορεί να ενεργοποιηθεί πατώντας οποιοδήποτε πλήκτρο.
- 6) Ήχος αφής: Διακόπτης τόνου αφής.
- 7) Αναλογία μίξης GPS: Για να ρυθμίσετε τη σχέση ανάμειξης ήχου του ήχου GPS.
- 8) Αναπαραγωγή μέσω με αυτόματο τρόπο όταν είναι συνδεδεμένη η συσκευή: Εναλλαγή αυτόματης αναπαραγωγής πολυμέσων όταν συνδέεται ή αποσυνδέεται μονάδα USB flash ή κάρτα SD.
- 9) Ενεργοποίηση της ρύθμισης LOGO: Για να ρυθμίσετε το εικονίδιο του LOGO που εμφανίζεται στην οθόνη όταν η συσκευή είναι ενεργοποιημένη.
- 10) Έγχρωμη ρύθμιση φωτός: Απενεργοποιημένη, μονής έγχρωμης, αυτόματη επιλογή κύκλου.
- 11) Ρύθμιση του χρόνου αυτόματου κύκλου των πολύχρωμων λυχνιών: 2 δευτερόλεπτα, 5 δευτερόλεπτα, 10 δευτερόλεπτα, 30 δευτερόλεπτα, 60 δευτερόλεπτα.

Αγγίγμα Οθόνης

Όταν η οθόνη αφής χρειάζεται να βαθμονομείται, πατήστε παρατεταμένα την οθόνη με τα πέντε δάχτυλά σας ταυτόχρονα και εισάγετε τη λειτουργία βαθμονόμησης. Πατήστε τους αριθμούς ακολουθώντας τη σειρά "1" -> "2" -> "3" -> "4" και, στη συνέχεια, πιέστε το πλήκτρο "πίσω" για έξοδο. Η ακολουθία λειτουργίας εμφανίζεται παρακάτω.

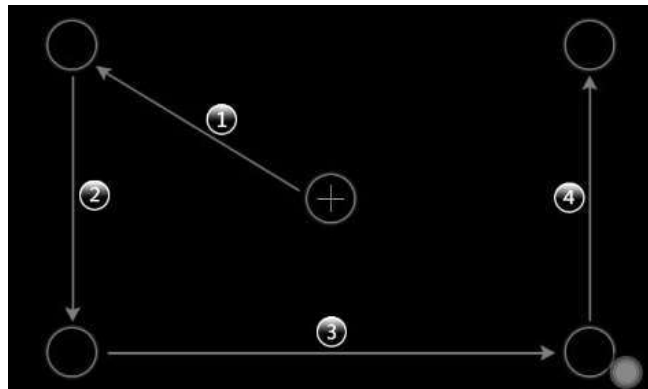

Ρύθμιση ήχου

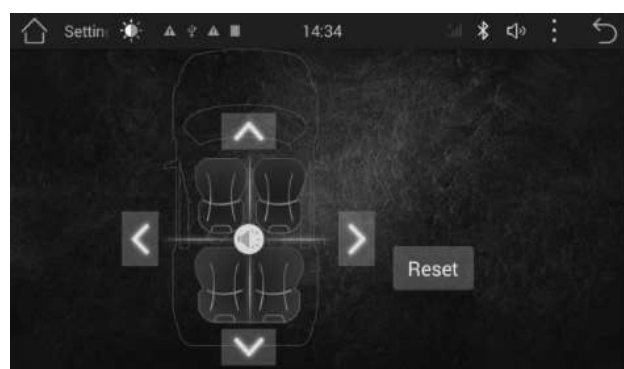
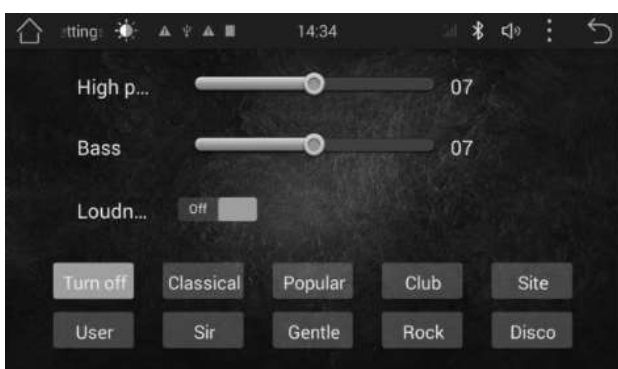

Εφέ ήχου: Αρκετές επιλογές απενεργοποίησης, χρήστης, rock, δημοφιλές, site, ντίσκο, κλασικό και απαλό στυλ. Οι χρήστες μπορούν να προσαρμόσουν την ένταση, το μπάσο και τον ήχο υψηλού βήματος με βάση τις δικές του προτιμήσεις.

ΕQ: Ρύθμιση της λειτουργίας ισορροπίας ήχου. Οι χρήστες μπορούν να ρυθμίσουν την επάνω, κάτω, αριστερή και δεξιά κατεύθυνση για διαφορετικό ηχητικό εφέ.

Ρύθμιση πλοήγησης

Εγκαταστήστε την εφαρμογή πλοήγησης στη συσκευή για πλοήγηση.

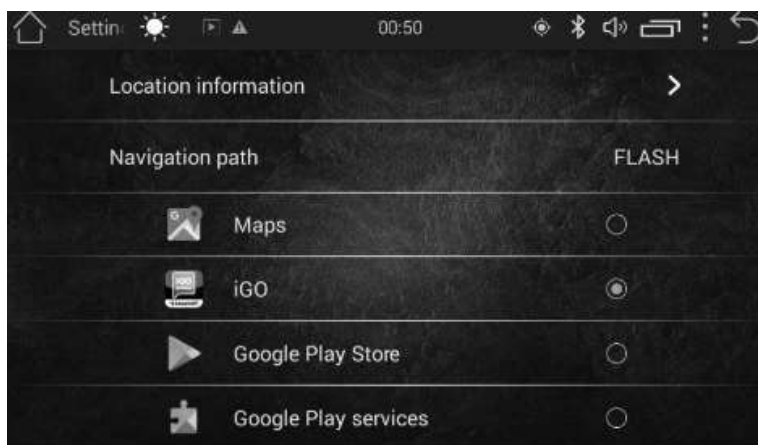

Ρύθμιση Steer

Αφού εισέλθετε στη λειτουργία μάθησης του οδηγού, πιέστε πρώτα το [**reset**] και έπειτα πατήστε τα κουμπιά στο τιμόνι και επιλέξτε το εικονίδιο ανάλογα με τη λειτουργία που επιθυμείτε. Όταν μια ρύθμιση γίνει με επιτυχία, το εικονίδιο στη συσκευή θα ανάψει. Μετά την εκμάθηση, πατήστε [**store**] για να την αποθηκεύσετε.

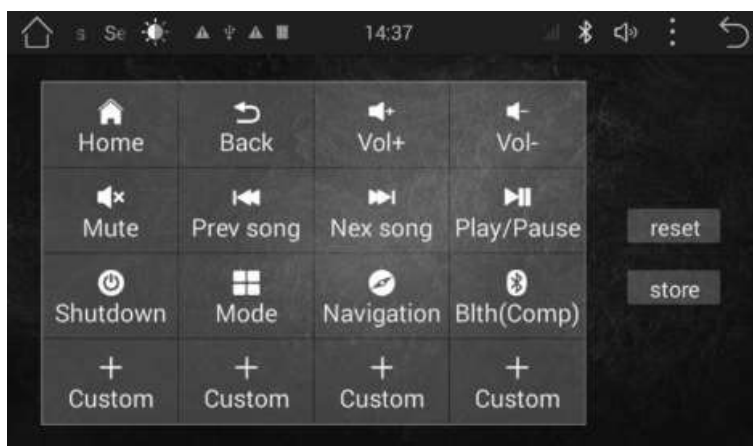

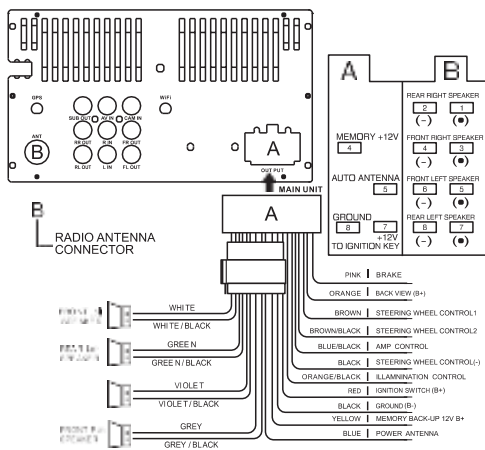



9. Υποδοχή RCA στην ψήκτρα

SUB OUT: Έξοδος υπογούφερ.
 AV IN: Είσοδος βίντεο.
 CAM IN: Αναστροφή εισόδου κάμερας.
 RR OUT: Έξοδος πίσω RCA.
 R IN: Εισαγωγή δεξιάς Αυχ.
 FR OUT: Εμπρός δεξιά RCA έξω.
 RL OUT: Πίσω αριστερά RCA έξω.
 L IN: Αριστερή είσοδος AUX.
 FL OUT: Μπροστινή αριστερή έξοδος RCA.
 ANT: Είσοδος κεραίας.

GPS: Κεραία GPS.
 Wi Fi: Κεραία Wi Fi

1. Η λειτουργία της έκδοσης Android και της έκδοσης Apple της Easyconnect

- 1) Υποστήριξη σύνδεσης καλωδίου USB του κινητού τηλεφώνου Android και της ασύρματης σύνδεσης (WiFi). υποστηρίζετε αμφίδρομη προβολή.
- 2) Υποστήριξη ασύρματης σύνδεσης (WiFi) του iPhone. υποστηρίζει αμφίδρομη προβολή (η ενσύρματη σύνδεση δεν είναι συμβατή).
- 3) Πατήστε το αντίστοιχο εικονίδιο για να συνδεθείτε: Android USB, Android WiFi, iPhone WiFi.
- 4) Ασύρματη σύνδεση Android. Χρησιμοποιήστε το καλώδιο USB όταν χρησιμοποιείτε για πρώτη φορά ασύρματη σύνδεση. Τότε θα υπάρξει μια ειδοποίηση που θα σας υπενθυμίζει να αποσυνδέσετε το καλώδιο USB.

Πατήστε το εικονίδιο Easyconnect  στο κεντρικό μενού της συσκευής () για να μπείτε στη λειτουργία του Easyconnect, όπως φαίνεται παρακάτω.

Επιλέξτε τρόπο σύνδεσης: Android USB, Android WiFi και iPhone WiFi για να ξεκινήσετε τη σύνδεση.

5) Αφού πατήσετε το αντίστοιχο εικονίδιο, θα εμφανιστεί ένας κωδικός QR. Σάρωση του κώδικα QR για την εγκατάσταση του APP. Το  εικονίδιο Easyconnect θα εμφανιστεί στο κινητό σας τηλέφωνο μετά την εγκατάσταση.

Αγγίξτε το Android USB και, στη συνέχεια, θα εμφανιστεί μια ειδοποίηση "Επιβεβαίωση σύνδεσης" κατά τη σύνδεση του τηλεφώνου σας.



1. Συνδέστε το καλώδιο USB και ανοίξτε το EasyConnection APP.
 2. Ενεργοποίηση του τηλεφώνου USB Debugging και σύνδεση
- Κάντε κλικ στην επιλογή Μέθοδος προβολής

1. Ερευνα, κατεβάστε και εγκαταστήστε το EasyConnection APP από το Google Play
Ή σαρώνετε τον ακόλουθο κώδικα QR για να κάνετε λήψη του EasyConnection APP.

2. Η σύνδεση θα είναι επιτυχής μετά από 10 δευτερόλεπτα, τότε θα δείτε το ακόλουθο μενού.



Φωνητικό μήνυμα: Συνδέστε τη συσκευή στο σημείο πρόσβασης WiFi του κινητού τηλεφώνου.



Πλοήγηση



Αναπαραγωγή Μουσικής. Συνδέστε πρώτα το κινητό τηλέφωνο στη συσκευή.



Εισαγωγή μενού



Εμφάνιση μενού



Ρυθμίσεις



Επιστρέψτε στο κύριο μενού



Λίστα μενού Έξοδος από το Easyconnect



Επιστροφή στο προηγούμενο μενού



Αναπαραγωγή μουσικής. Συνδέστε πρώτα το κινητό τηλέφωνο στη συσκευή.



Επιστρέψτε στο κύριο μενού



Εμφάνιση μενού

3. Ασύρματη σύνδεση σε έκδοση iPhone

- 1) (Συμβουλή: Εγκαταστήστε το Easyconnect APP στο κινητό σας τηλέφωνο και ανοίξτε το WiFi hotspot.
- 2) Συνδέστε τη συσκευή στο hotspot Wifi.)
- 3) Θα πρέπει να ανοίξετε το κινητό WiFi hotspot και συνδέστε τη συσκευή Android με το hotspot WiFi. Εισαγάγετε τις ρυθμίσεις. Στη συνέχεια, εισαγάγετε τις ρυθμίσεις δικτύου για να αναζητήσετε το σημείο πρόσβασης WiFi. Συνδέστε τη συσκευή στο WiFi του τηλεφώνου σας.
- 4) Ασύρματη σύνδεση: Κάντε κλικ στο Android WiFi ή iPhone WiFi, στη συνέχεια ακολουθήστε τις παρακάτω συμβουλές

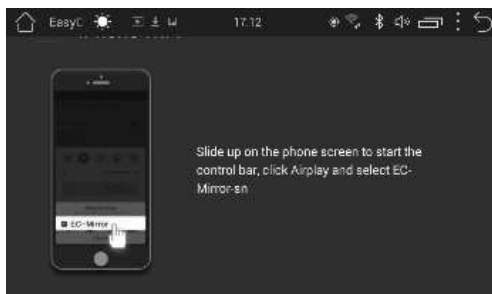



Σύρετε επάνω στην οθόνη του τηλεφώνου για να ξεκινήσει η γραμμή ελέγχου, κάντε κλικ στο Airplay και επιλέξτε EC-Mirror-sn



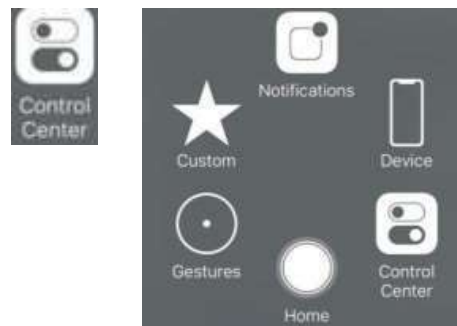

Σύρετε επάνω στην οθόνη του τηλεφώνου για να ξεκινήσει η γραμμή ελέγχου, κάντε κλικ στο Airplay και επιλέξτε EC-Mirror-9b

- 5) Επιλέξτε iPhone WiFi σύνδεση, τότε θα υπάρχει μια ειδοποίηση στο τηλέφωνό σας που σας υπενθυμίζει να πατήσετε το κέντρο ελέγχου.

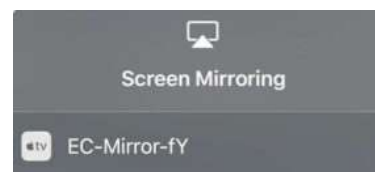

- 6) Παρακαλώ πατήστε  και μετά πατήστε  για επιτυχημένη σύνδεση στο Easyconnect.



7) Παρακαλώ πηγαίετε πίσω στο κύριο μενού του τηλεφώνου σας και πατήστε το εικονίδιο  Easyconnect, τότε μπορείτε να πραγματοποιήσετε λειτουργία αμφίδρομης προβολής.



Λειτουργία εγγραφής οδήγησης αυτοκινήτου (προαιρετικό)

Τα βίντεο που έχουν εγγραφεί από τη συσκευή εγγραφής αυτοκινήτου αποθηκεύονται στην κάρτα TF και τα περισσότερα αρχεία καταλαμβάνουν μεγάλη μνήμη, οπότε παρακαλούμε να χρησιμοποιήσετε τουλάχιστον κάρτα TF 8GB για την εγγραφή βίντεο. Όταν συνδέεται στη λειτουργία VIS USB, η συσκευή μπορεί να ανιχνεύσει αυτόματα το DVR αυτοκινήτου.

Προεπισκόπηση: Προβολή βίντεο εγγραφής, όπως φαίνεται παρακάτω.

(Σημείωση: Η συσκευή εγγραφής οδήγησης πρέπει να συνδεθεί με την κάμερα και εγκαταστήστε την εφαρμογή εισάγοντας το flash USB στη συσκευή).





Επιστροφή στο κύριο μενού



: Πραγματοποιήστε μια λήψη Snap και αποθηκεύστε αυτόματα τη φωτογραφία στη συσκευή αποθήκευσης.



: Διακόπτης εγγραφής βίντεο. Αποθηκεύστε αυτόματα το βίντεο σύμφωνα με τον προκαθορισμένο χρόνο και τη θέση αποθήκευσης.



: Κλείστε το διακόπτη καταγραφής έκτακτης ανάγκης



: Αναπαραγωγή. Οι χρήστες μπορούν να δουν εδώ τα εγγεγραμμένα βίντεο ή φωτογραφίες.



: Οι ρυθμίσεις περιλαμβάνουν την επιλογή πληροφοριών θέσης, την επιλογή ήχου βίντεο, την επιλογή παρακολούθησης στάθμευσης, τη διαμόρφωση της συσκευής για να διαγράψετε όλο το περιεχόμενο, την ειδοποίηση ασφάλειας και τη ρύθμιση της ειδοποίησης ταχύτητας.

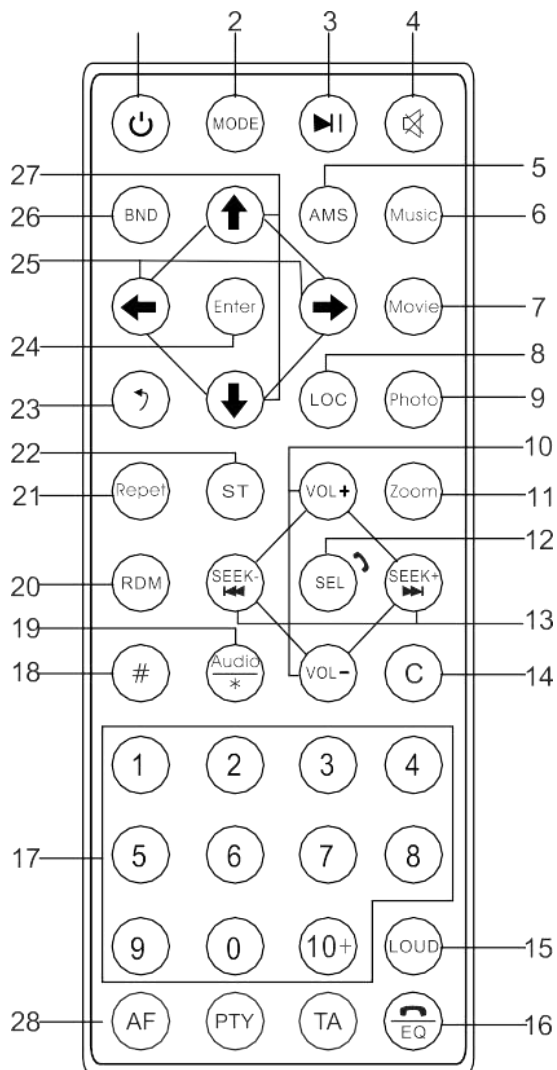

Λειτουργία Τηλεχειριστηρίου

1. Κουμπί λειτουργίας.
2. Κουμπί λειτουργίας.
3. Κουμπί αναπαραγωγής / παύσης.
4. Κουμπί σίγασης
5. Κουμπί AMS (Σε λειτουργία ραδιοφώνου, πατήστε σύντομα για να εκτελέσετε την προκαθορισμένη σάρωση. Πατήστε παρατεταμένα για να πραγματοποιήσετε αναζήτηση σταθμών και αποθηκεύστε αυτόματα σε αυτούς τους αριθμούς που έχουν οριστεί).

6. Πλήκτρο MUSIC (Σε κατάσταση λειτουργίας USB / SD, πατήστε σύντομα για είσοδο στο μενού του καταλόγου MP3).
7. Πλήκτρο MOVIE (Σε κατάσταση λειτουργίας USB / SD, πατήστε σύντομα για είσοδο στο μενού του τηλεοπτικού καταλόγου).
8. Πλήκτρο LOC (Στη λειτουργία ραδιοφώνου, πατήστε σύντομα για εναλλαγή μεταξύ τοπικών και αποστάσεων ραδιοφωνικών σταθμών).
9. Πλήκτρο PHOTO (κάτω από τη λειτουργία USB / SD, πατήστε σύντομα για να μπείτε στο μενού του καταλόγου Picture).
10. Πλήκτρα VOL+ / VOL- (Για να ρυθμίσετε την ένταση προς τα πάνω / κάτω).
11. Πλήκτρο ZOOM (Για να μεγεθύνετε τις εικόνες και το επίπεδο ζουμ είναι 2 → 4 → 1/2 → 1/3 → 1/4 → OFF).
12. Επιλέξτε Κουμπί (Ένα κουμπί πολλαπλών λειτουργιών για να ρυθμίσετε την ένταση ήχου / πρίμων / μπάσων / ισοζυγίου / φαιδρών).
13. Κουμπιά αναζήτησης προς τα επάνω / προς τα κάτω (Σε λειτουργία ραδιοφώνου, πατήστε και κρατήστε πατημένο το πλήκτρο ή για να αναζητήσετε αυτόματα τον ραδιοφωνικό σταθμό προς τα επάνω ή προς τα κάτω αντίστοιχα. γρήγορη προς τα εμπρός ή προς τα πίσω αντίστοιχα. Πατήστε στιγμιαία αυτά τα κουμπιά για να μεταβείτε στο επόμενο / προηγούμενο κομμάτι).
14. Πλήκτρο Backspace.
15. Κουμπί έντασης ήχου.
16. Κουμπί EQ (Για να αλλάξετε το εφέ EQ).
17. Αριθμητικά κουμπιά πληκτρολογίου.
18. Κουμπί # .
19. Κουμπί ήχου (κάτω από τη λειτουργία βίντεο, μπορεί να επιλέξει διαφορετικό ηχητικό αρχείο γλώσσας του βίντεο).
20. Κουμπί RDM (Στην κατάσταση λειτουργίας USB / SD, επαναλαμβάνεται η αναπαραγωγή του κομματιού βίντεο).
21. Κουμπί REPEAT (Στην κατάσταση USB / SD, επαναλαμβάνεται η αναπαραγωγή του κομματιού βίντεο).
22. Πλήκτρο ST (Στη λειτουργία δέκτη, μπορεί να μεταβεί ανάμεσα στο ηχοσύστημα και στο στερεοφωνικό και μονοφωνικό κανάλι).
23. Κουμπί επιστροφής.
24. Πλήκτρο Enter (Για να επιβεβαιώσετε την επιλογή των επιλογών μενού).
25. Κουμπιά αριστερά / δεξιά (Για να περιηγηθείτε στο μενού αριστερά και δεξιά).

26. Κουμπί BND (Στη λειτουργία ραδιοφώνου, μεταβείτε ανάμεσα στις ζώνες AM και FM. Στη λειτουργία τηλεόρασης, μπορείτε να αλλάξετε το πρότυπο βίντεο).

27. Κουμπιά επάνω / κάτω (Για να περιηγηθείτε στο μενού πάνω και κάτω).

28. Κουμπί (AF): εναλλαγή πίνακα αλλαγής συχνότητας.

(PTY): επιλογή τύπου προγράμματος.

(TA): μετάβαση στην ανακοίνωση κυκλοφορίας.

Αντιμετώπιση προβλημάτων

Αν έχετε αντιμετωπίσει κάποιο από τα παρακάτω προβλήματα, αυτός ο οδηγός θα σας βοηθήσει να επιλύσετε γρήγορα το πρόβλημα. Εάν το πρόβλημα δεν επιλυθεί, επικοινωνήστε με τον αντιπρόσωπό σας για βοήθεια.

Πρόβλημα	Αιτία	Λύση
Η συσκευή δεν θα ενεργοποιηθεί.	Το κλειδί αυτοκινήτου δεν είναι συνδεδεμένο στο διακόπτη. ο διακόπτης δεν είναι ενεργοποιημένος.	Συνδέστε το κλειδί και ενεργοποιήστε το διακόπτη.
	Το καλώδιο τροφοδοσίας δεν είναι συνδεδεμένο στη συσκευή.	Συνδέστε το καλώδιο τροφοδοσίας.
	Η ασφάλεια έχει καεί.	Αντικαταστήστε την με ασφάλεια με το ίδιο ρεύμα RMS.
Ανακριβής οθόνη αφής	Επαναπροσδιορίστε την οθόνη αφής. Πιέστε την οθόνη με πέντε δάχτυλα και στη συνέχεια η συσκευή θα εισέλθει αυτόματα στη λειτουργία βαθμονόμησης.	
Δεν υπάρχει απόκριση από την οθόνη αφής	Το σύστημα επεξεργάζεται άλλες λειτουργίες (αναζήτηση δρόμου κ.λπ.). Παρακαλώ περιμένετε μια στιγμή. Εάν το πρόβλημα εξακολουθεί να υπάρχει, επικοινωνήστε με τον αντιπρόσωπό σας για βοήθεια.	
Δεν υπάρχει βίντεο κατά την οπισθια προβολή.	Η κάμερα δεν έχει εγκατασταθεί	Τοποθετήστε την κάμερα και συνδέστε την στην υποδοχή CCD της συσκευής.
	Η βάση της φωτογραφικής μηχανής δεν ταιριάζει με τη συσκευή.	Χρησιμοποιήστε τη φωτογραφική μηχανή της οποίας το πρότυπο ταιριάζει με τη συσκευή.
Όταν το σύστημα είναι απενεργοποιημένο, η εικόνα οπίσθιας προβολής εμφανίζεται όταν το αυτοκίνητο κάνει όπισθεν και το κουμπί δεν είναι έγκυρο	Λαμβάνοντας υπόψη την ασφάλεια οδήγησης, το προϊόν έχει σχεδιαστεί για να δείχνει την οπίσθια όψη στην όπισθεν πρώτα.	Μόνο αφού σταματήσει η όπισθεν του αυτοκινήτου, οι χρήστες μπορούν να πιέσουν το κουμπί τροφοδοσίας για να ενεργοποιήσουν.
Το GPS δεν εντοπίζει.	Η κεραία GPS δεν είναι συνδεδεμένη.	Συνδέστε την κεραία GPS.
	Το σήμα GPS ενδέχεται να έχει αποκλειστεί σε αυτήν την περιοχή.	Απομακρύνετε την από αυτήν την περιοχή και δείτε αν υπάρχει σήμα GPS. Επικοινωνήστε με το τμήμα

		εξυπηρέτησης πελατών για βοήθεια αν το πρόβλημα παραμένει άλυτο.
Δεν είναι δυνατή η εύρεση και η περιήγηση μετά την ενεργοποίηση	Τυφλό σημείο του χάρτη πλοήγησης. Ορισμένες απομακρυσμένες ορεινές περιοχές ή δρόμοι δεν περιλαμβάνονται στο χάρτη ακόμα.	Επικοινωνήστε με το τμήμα εξυπηρέτησης πελατών για την ενημέρωση του χάρτη.
Δεν είναι δυνατή η εύρεση του χώρου μέσω ασαφούς αναζήτησης.	Αρχικά, επιβεβαιώστε ότι το όνομα της εισόδου είναι σωστό και, στη συνέχεια, προσπαθήστε να εισάγετε ένα άλλο όνομα του χώρου. Εάν δεν βρίσκεται ακόμη, η τοποθεσία ενδέχεται να μην βρίσκεται στη βάση δεδομένων.	
Ο δρόμος που επιλέγεται από το σύστημα πλοήγησης είναι πιο μακριά.	Το σύστημα πλοήγησης θα εξετάσει διάφορους παράγοντες στην αναζήτηση δρόμου. Εκτός από την απόσταση, το σύστημα πλοήγησης θα λαμβάνει επίσης υπόψη την ιεραρχία των δρόμων, τους κανόνες κυκλοφορίας, τις οδογέφυρες, τους κύριους δρόμους. Με λίγα λόγια, σκοπεύει να βοηθήσει τον οδηγό να φτάσει στον προορισμό του μέσα στον συντομότερο χρόνο.	
Κενό στο χάρτη	Ίσως η κλίμακα του χάρτη να είναι πολύ μεγάλη ή πολύ μικρή. Αλλάξτε την κλίμακα για να δείτε αν μπορεί να αποκατασταθεί η εμφάνιση του χάρτη. Εάν το πρόβλημα δεν έχει λυθεί, ίσως είναι επειδή η θέση έχει χαθεί. Επιλέξτε τον τόπο και πάλι.	

ΑΠΟΡΡΙΨΗ ΗΛΕΚΤΡΙΚΟΥ ΚΑΙ ΗΛΕΚΤΡΟΝΙΚΟΥ ΕΞΟΠΛΙΣΜΟΥ



Αυτό το σύμβολο στο προϊόν ή στη συσκευασία σημαίνει ότι το προϊόν δεν θα πρέπει να αντιμετωπίζεται ως οικιακά απορρίμματα. Μην ρίχνετε τα σκουπίδια στο τέλος της ζωής τους, αλλά τα μεταφέρετε σε ένα κέντρο συλλογής για ανακύκλωση. με αυτό τον τρόπο θα συμβάλλετε στην προστασία του περιβάλλοντος και θα είστε σε θέση να αποτρέψετε τυχόν αρνητικές συνέπειες που θα είχε για το περιβάλλον και την ανθρώπινη υγεία.



Για να βρείτε το πλησιέστερο κέντρο συλλογής:

- Επικοινωνήστε με τις τοπικές αρχές
- Πρόσβαση στον ιστότοπο: www.mmediu.ro
- Ζητήστε πρόσθετες πληροφορίες από το κατάστημα από το οποίο αγοράσατε το προϊόν